

バスケットボール

責任者 吉田知之(城西中)

- 1 期 日 令和5年6月13日(火)・14日(水)・15日(木)
- 2 会 場 13日 コミュニティセンター A・B・C(サブ)コート
北条スポーツセンター体育館 D・Eコート
- 14日 コミュニティセンター
北条スポーツセンター体育館
- 15日 コミュニティセンター
- 3 試合開始時刻 13日 10:20、 14, 15日 9:00

4 組み合わせ

男子

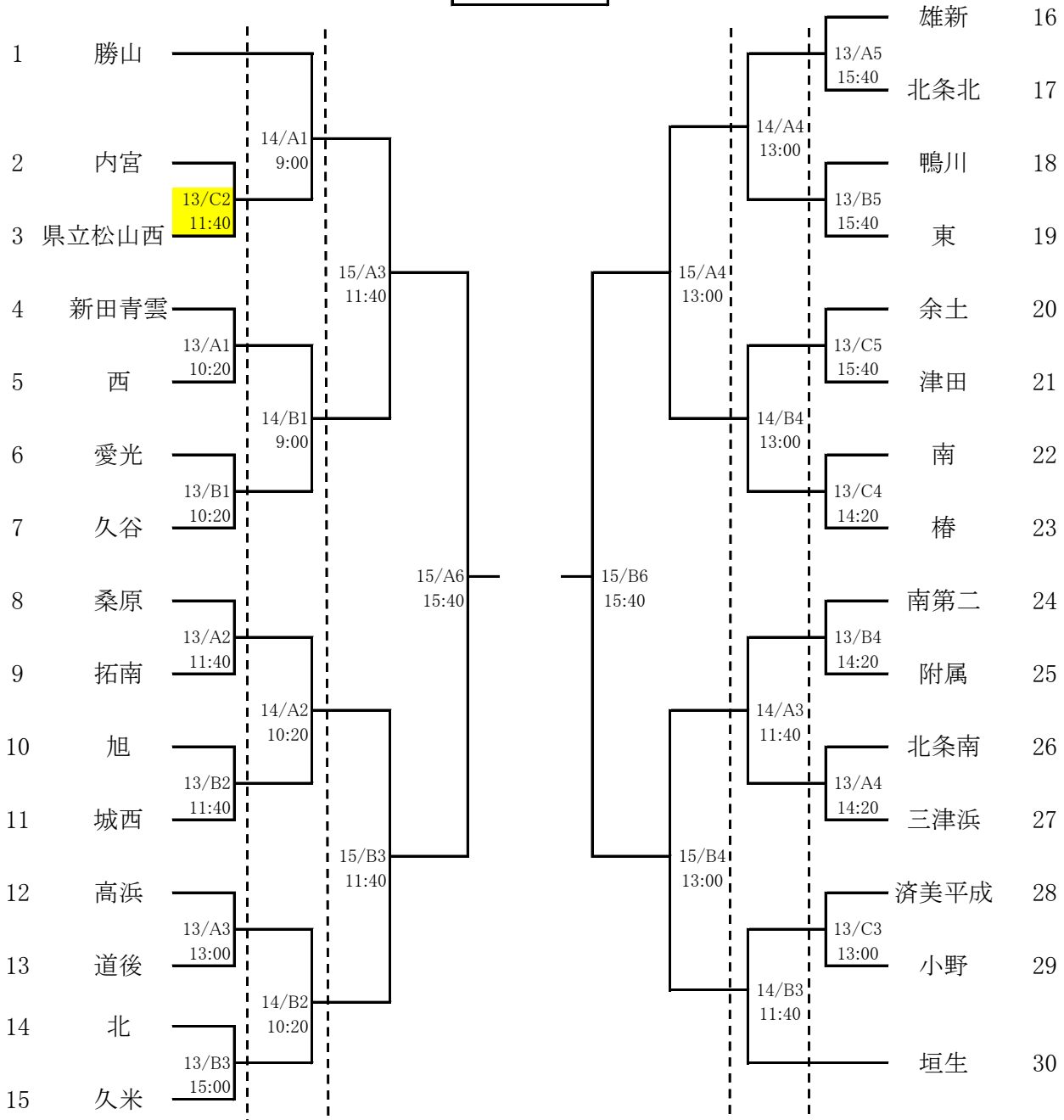

※ オフィシャルは、コロナ対策等で変則的になっておりますので別紙で連絡します。御確認下さい。

バスケットボール

女子

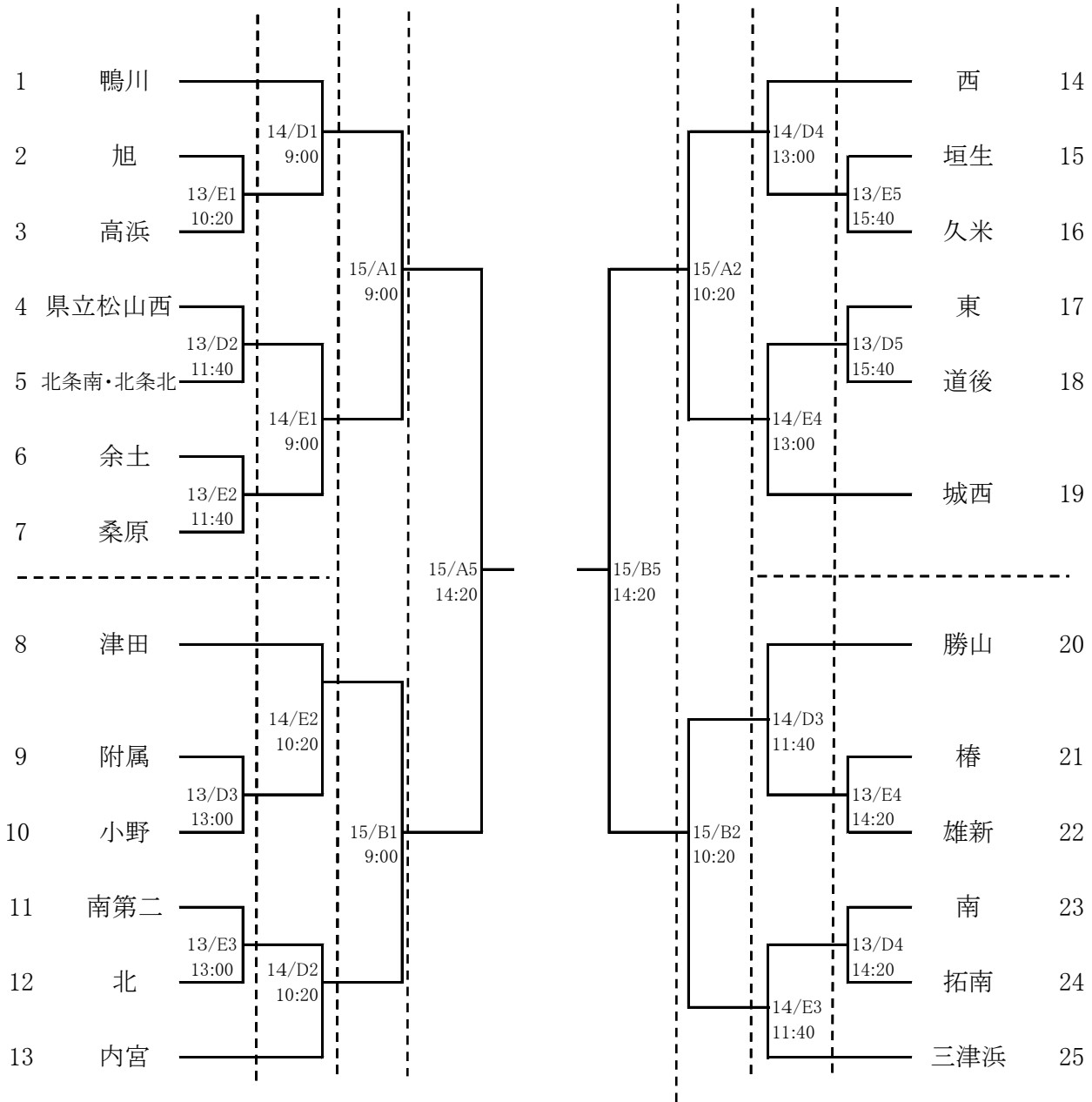

※ オフィシャルは、コロナ対策等で変則的になっておりますので別紙で連絡します。御確認下さい。

ハンドボール

責任者 堀内佐波(雄新中)

- 1 期 日 令和5年6月15日(木)
- 2 会 場 北条スポーツセンター体育館
- 3 試合開始時刻 9:45
- 4 組み合わせ

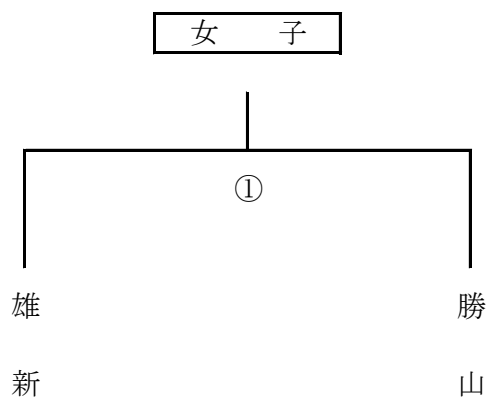
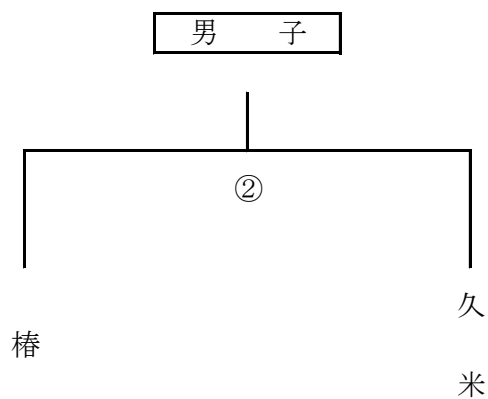

- 6 試合時刻 ① 9:45 ~ 10:45
② 11:00 ~ 12:00
- 7 補助員 椿中ハンドボール部員
雄新中ハンドボール部員

審判

軟 式 野 球

責任者 富岡隼人(拓南中)

- 1 期 日 令和5年6月13日(火)・14日(水)・15日(木)・19日(月)
- 2 会 場 A=坊っちゃんスタジアム B=マドンナスタジアム
- 3 開 会 式 なし
- 4 試合開始時刻 9:00

5 組 み 合 わ せ

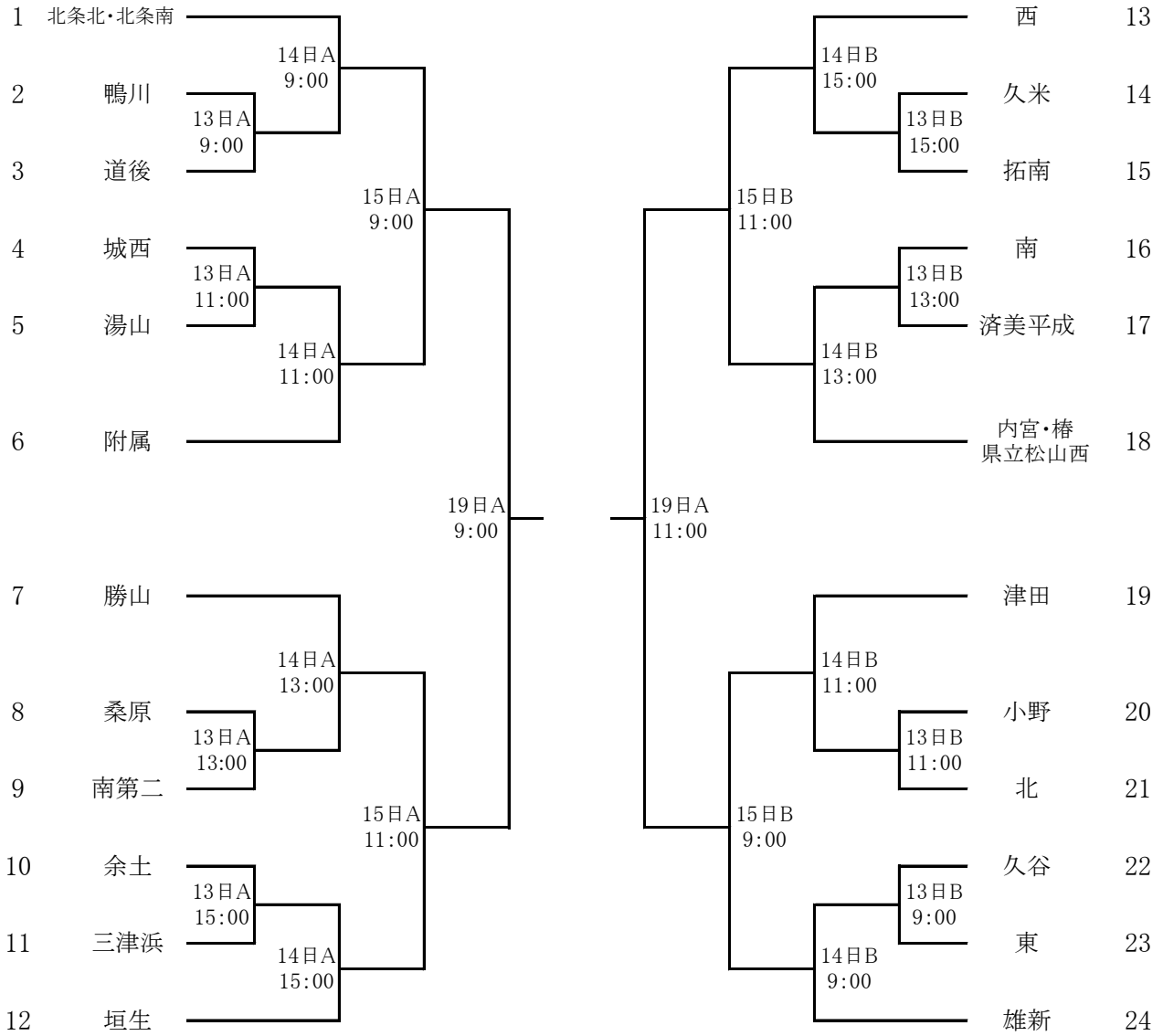

新 体 操

責任者 野間 路代 (勝山中)

1 期 日 令和5年6月13日(火)
2 会 場 県総合運動公園補助体育館
3 日 程 開場 8 : 00
監督会議 8 : 30
審判会議 9 : 30
会場練習 8 : 30 ~ 9 : 50

団体競技開始 10 : 00

(個人競技開始は、団体競技終了後、個人の会場練習後)

〈団体競技の部〉

競 技 順	1
学 校 名	勝 山

〈個人競技の部〉

別紙

バレーボール

責任者 宮本 大輔 (津田中)

- 1 期 日 令和5年6月13日(火)・14日(水)・15日(木)
- 2 会 場 愛媛県武道館 (男・女)
- 3 開 始 式 9 : 45
- 4 試合開始時刻 13日 (9 : 50) 14日・15日 (9 : 30)
- 5 開 場 時 刻 13日 (9 : 30)開館 9 : 10 14日・15日 (8 : 30)開館 8 : 15
- 6 組み合わせ

男 子

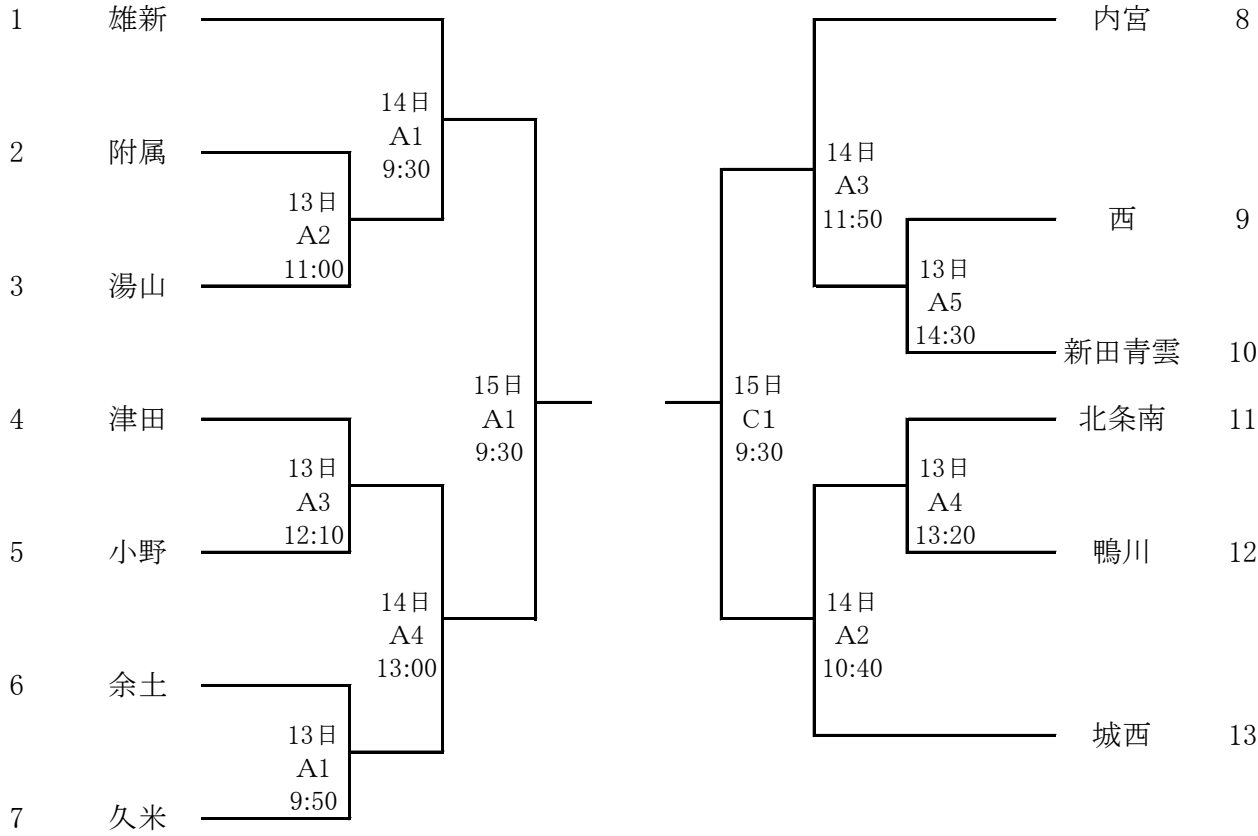

11:50
15日 A3
優勝校順位決定戦

11:50
15日 C3
準優勝校順位決定戦

バレーボール

女子

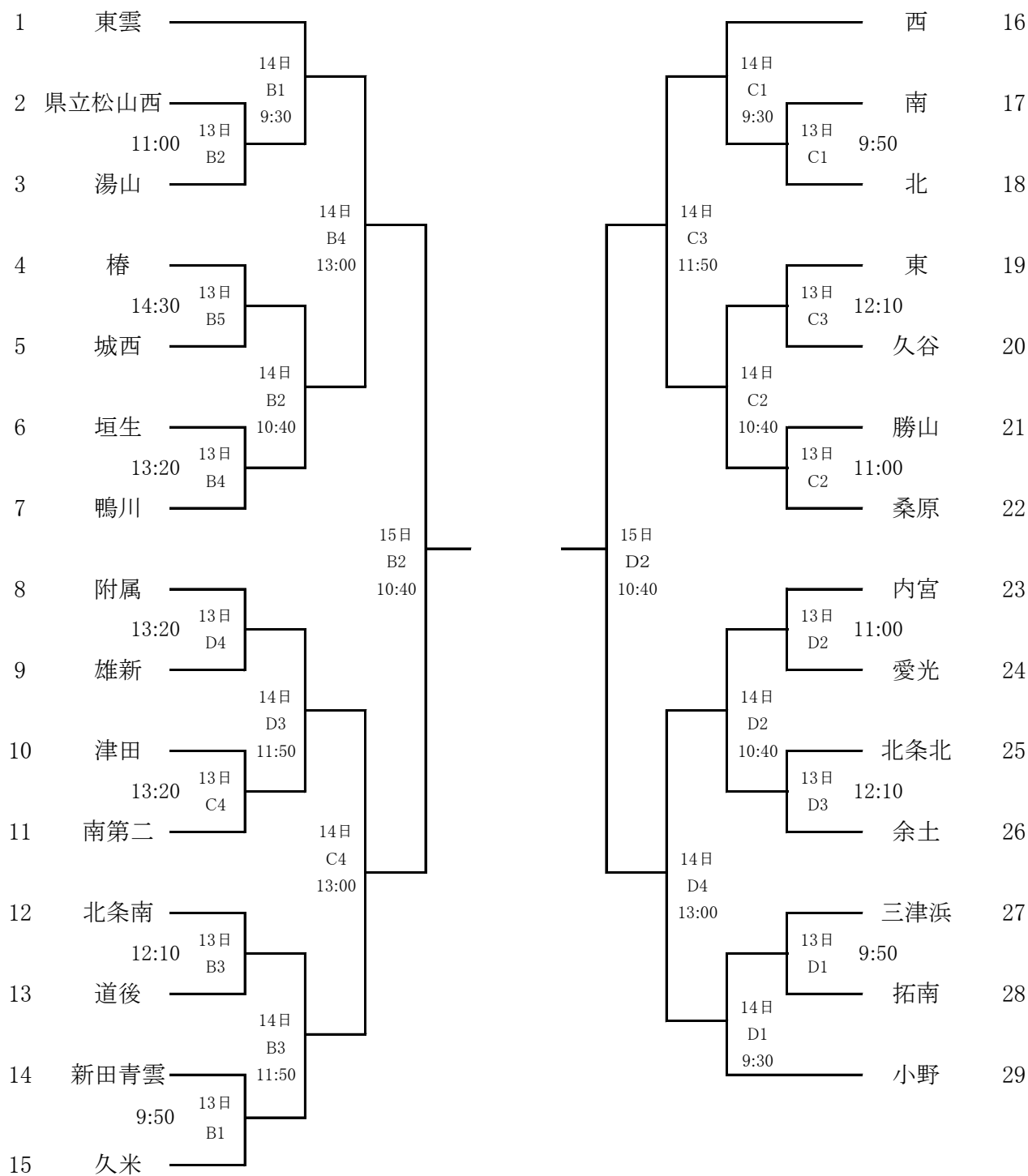

13:00
15日 B4
優勝校順位決定戦

13:00
15日 D4
準優勝校順位決定戦

ソフトテニス

責任者 衛藤章央(雄新中)

1 期 日 令和5年6月13日(火)・14日(水)・15日(木)

2 会 場 松山中央公園テニスコート

3 試合開始時刻 13日 (団体戦) 9:30 ~

14日 (個人戦) 9:30 ~ 15日 (個人戦) 10:30 ~

※ 受付 8:15 ~

4 組み合わせ

男子

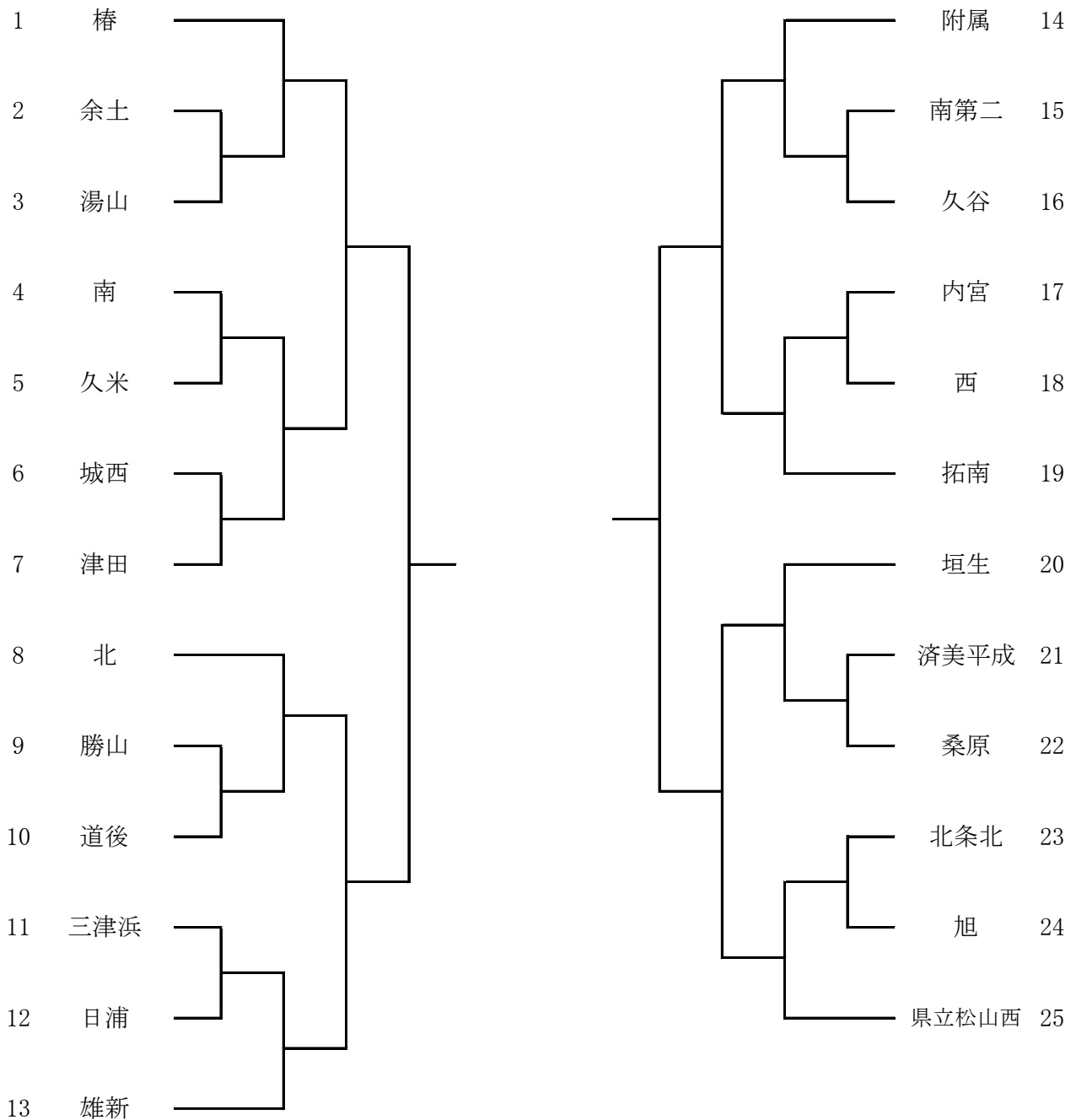

ソフトテニス

女子

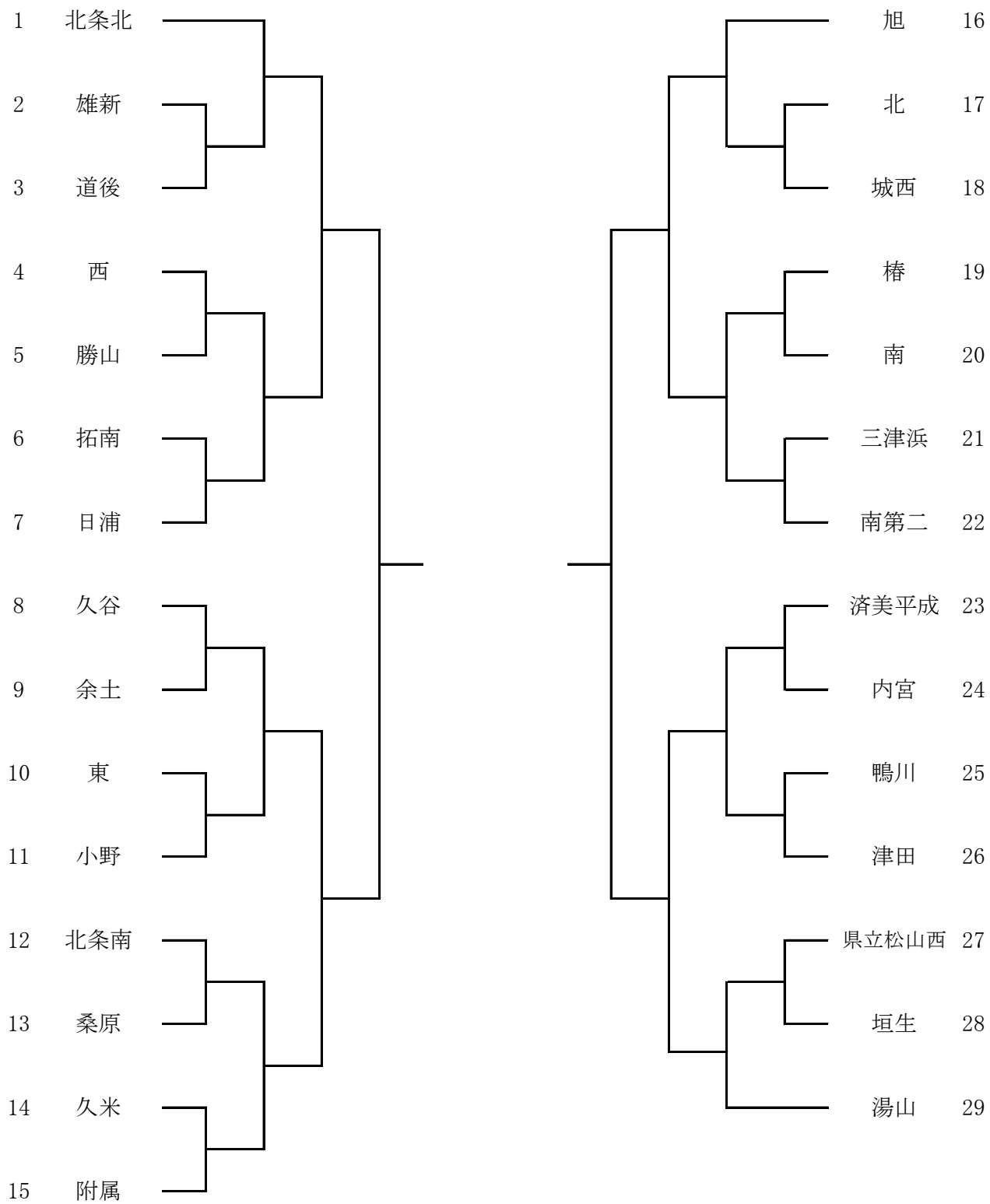

卓 球

責任者 井上 律 (三津浜中)

- 1 期 日 令和5年6月13日(火)・14日(水)
- 2 会 場 愛媛県総合運動公園体育館
- 3 開 会 式 両日ともに9:40から
- 4 試合開始時刻 13日(団体戦) 10:00(開場 8:30)
14日(個人戦) 10:00(開場 8:30)
※ 2日間とも 9:10 より監督者会議を行います。

5 組み合わせ

男 子

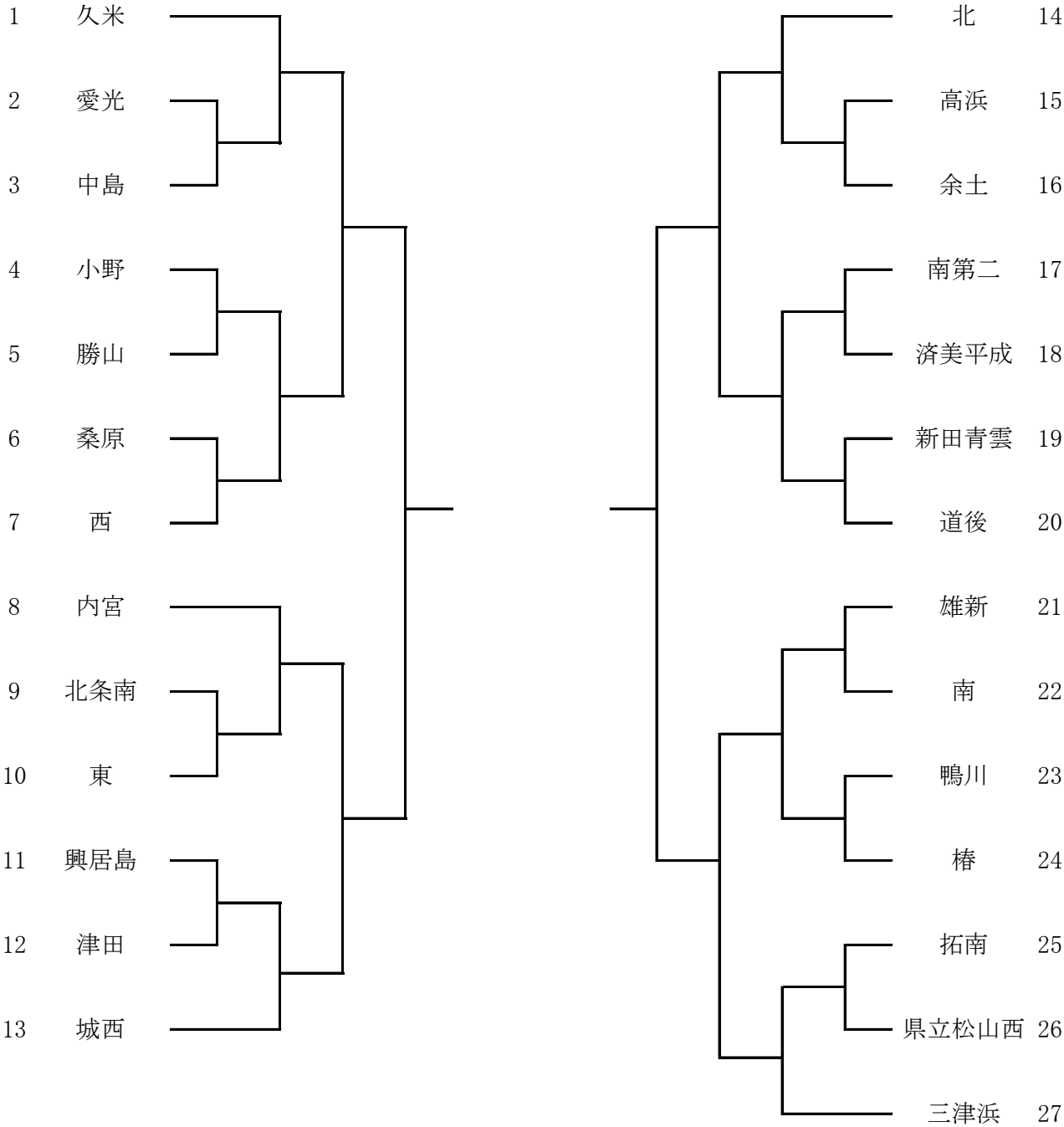

卓 球

女 子

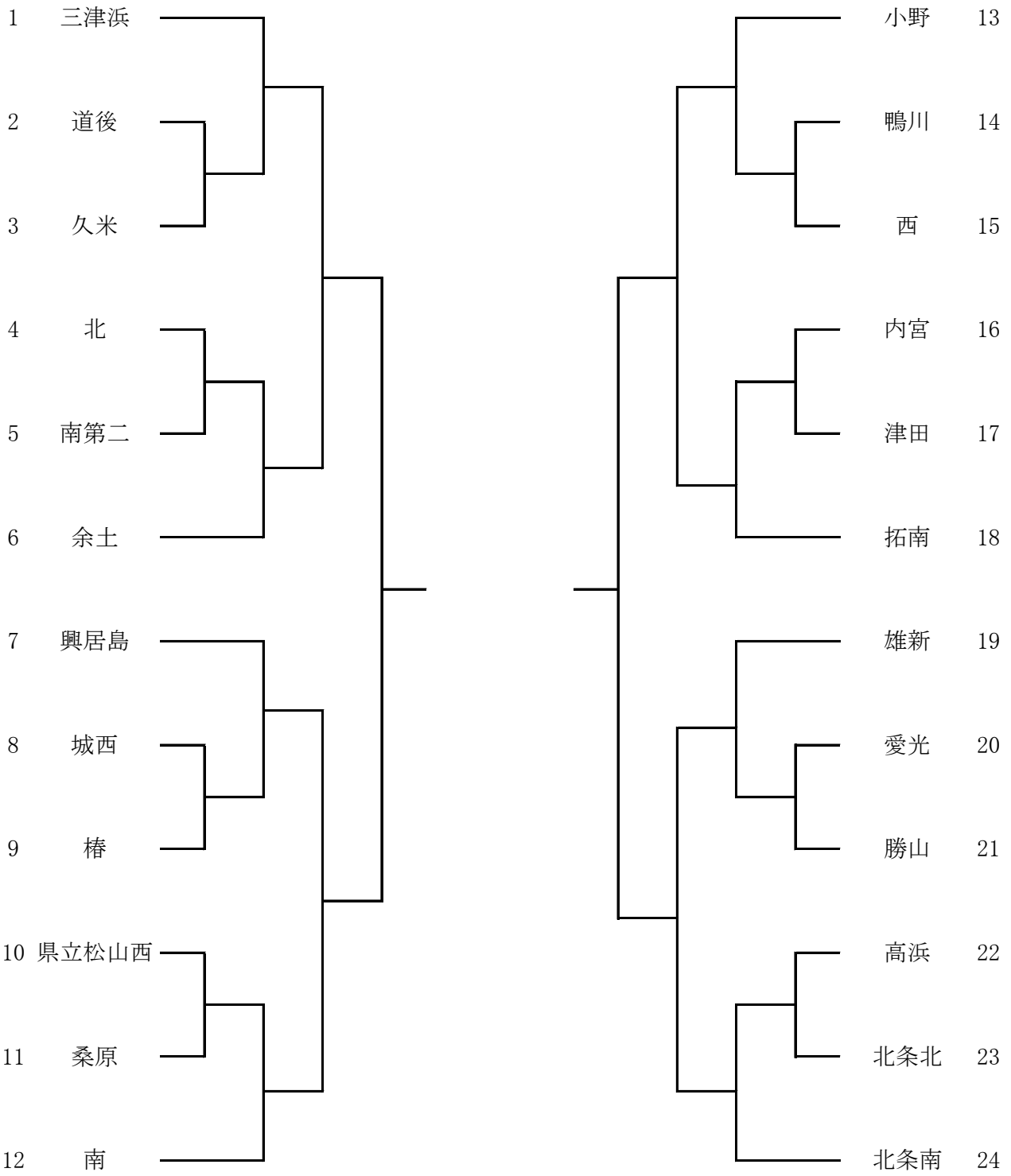

バドミントン

責任者 菊池 蔵人（鴨川中）

- 1 期 日 令和5年6月16日（金）
- 2 会 場 松山市総合コミュニティセンター体育館
- 3 監督会議 8：30～
公式練習
- 4 諸 連 絡 9：00～ ※ 選手はフロアに参集しない。
- 5 試合開始 9：15～
- 6 組み合わせ

男 子

（リーグ戦）

リーグ戦	久谷	東	津田	勝 敗	順 位
久谷	/	1	3		
東		/	2		
津田			/		

女 子

（予選リーグ戦）

Aリーグ	久谷	鴨川	南	勝 敗	順位
久谷	/	1	5		
鴨川		/	3		
南			/		

（決勝トーナメント）

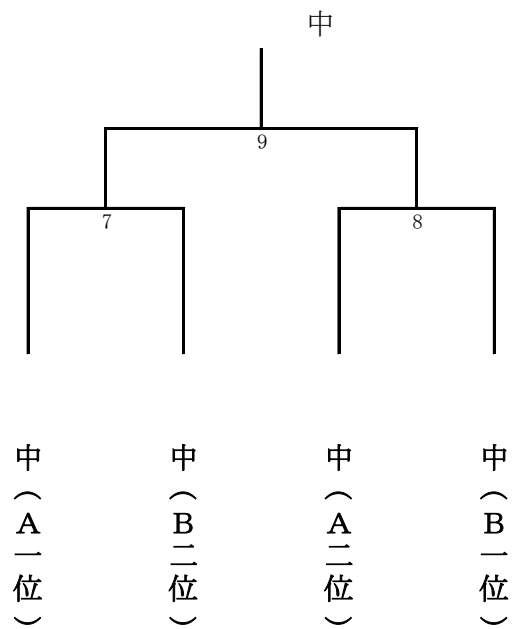

Bリーグ	東	津田	道後	勝 敗	順位
東	/	2	6		
津田		/	4		
道後			/		

ソフトボール

責任者 村上 尚規 (西中)

- 1 期 日 令和5年6月13日(火)・14日(水)
- 2 会 場 松山市別府第一市民運動広場
- 3 開 閉 会 式 なし
- 4 試合開始時刻 9:30～
- 5 組み合わせ

女 子

リーグ戦

	① 久米	② 勝山	③ 北条北・内宮	④ 西	⑤ 余土・小野	順位
① 久米		A4	A5	B2	B1	
② 勝山	A4		B3	A1	B5	
③ 北条北・内宮	A5	B3		B4	A2	
④ 西	B2	A1	B4		A6	
⑤ 余土・小野	B1	B5	A2	A6		

		Aコート			Bコート		
6月13日(火)		一塁側		三塁側	一塁側		三塁側
第1試合	9:30～	④ 西	対	② 勝山	⑤ 余土・小野	対	① 久米
第2試合	11:30～	③ 北条北・内宮	対	⑤ 余土・小野	① 久米	対	④ 西
第3試合	13:30～	/			③ 北条北・内宮	対	② 勝山
6月14日(水)		一塁側		三塁側	一塁側		三塁側
第4試合	9:30～	② 勝山	対	① 久米	④ 西	対	③ 北条北・内宮
第5試合	11:30～	① 久米	対	③ 北条北・内宮	② 勝山	対	⑤ 余土・小野
第6試合	13:30～	⑤ 余土・小野	対	④ 西	/		

柔道

責任者 大塚 薫 (西中)

1 期 日 令和5年6月13日(火) ……団体戦
6月14日(水) ……個人戦

2 会 場 県武道館(柔道場)

3 試合開始時刻 13日 団体戦計量 8:30 ~ 9:15

※団体戦計量終了後個人戦の計量も行います。

監督会議 9:15 ~

審判会議 9:30 ~

諸注意 9:45 ~

試合開始 10:00 ~ (試合終了予定 15:30)

14日 個人戦計量 8:30 ~ 9:15

監督会議 9:15 ~

審判会議 9:30 ~

諸注意 9:45 ~

試合開始 10:00 ~ (試合終了予定 15:00)

閉会式予定 15:00 ~

4 組み合わせ

男子団体 *各ゾーンごとに優勝、準優勝を表彰する。

Aゾーン		久米	余土	勝山	三津浜	北	勝 負 分	順位
1	久米							
2	余土							
3	勝山							
4	三津浜							
5	北							

Bゾーン		西	桑原	県西	雄新	拓南	勝 負 分	順位
6	西							
7	桑原							
8	県西							
9	雄新							
10	拓南							

県総体申込順位決定

A1位 () ----- | ----- () B1位

A2位 () ----- | ----- () B2位

女子団体

*各ゾーンごとに優勝、準優勝を表彰する。

Aゾーン		久米	西	県西	桑原	勝 負 分	順位
1	久米						
2	西						
3	県西						
4	桑原						

Bゾーン		北	余土	東	勝 負 分	順位
5	北					
6	余土					
7	東					

県総体申込順位決定

A1位 () ----- | ----- () B1位

A2位 () ----- | ----- () B2位

A3位 () ----- | ----- () B3位

A4位 () ----- | ----- () B4位

剣 道

女 子

【Aブロック】〔第3試合場〕

【Bブロック】〔4試合場〕

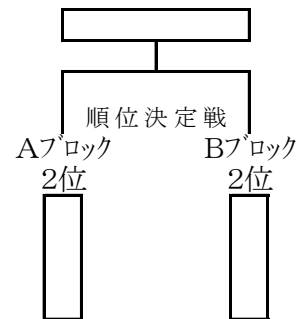
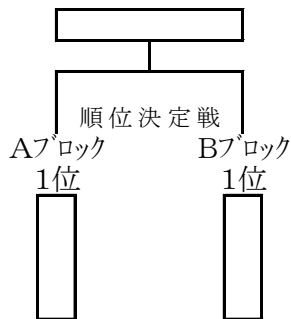
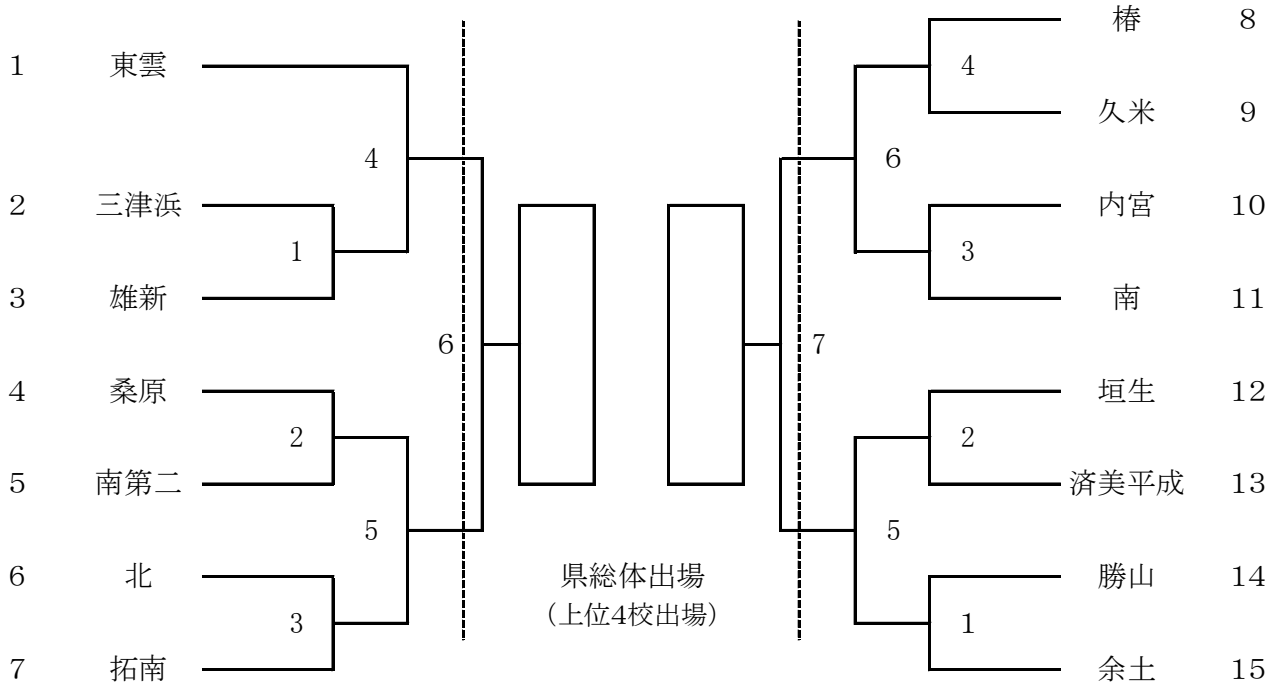

- ※ 試合は団体、個人の順で行う。
- ※ 垂れに団体名『～中、～剣』(横)、姓(縦)が記入してある黒または紺色の布地の名札を着用する。
- ※ 団体名以外の名称が着いている剣道着や袴の着用は禁止する。
- ※ サポーター、テーピング、足袋等使用する場合は、自分の試合が始まるまでに、各試合場の審判主任に各自口頭で申し出ること。(サポーターは他競技の物、皮やゴム及び滑り止めを底に張ったもの等の使用は禁止)
- ※ 竹刀の弦の色は白、黄、紫のいずれかとする。
- ※ 柄革は滑り止めや模様等のない無地のもので、白色とする。
- ※ 鏢は直径9cm以内、色は皮色(白色可)のものとする。
- ※ 面乳皮は大きさ、色、模様も含めて華美にならないように配慮し、色は黒色または紺色とする。
- ※ 面紐の長さは結び目より40cm程度とする。長いものは必ず切り揃えておくこと。
- ※ 各校紅白の目印を持参する。
- ※ 試合及び練習において、顔に直接着ける「マスク」か、面金内側に装着する「シールド」どちらかの着用を必須とする。
- ※ オーダー表を持参する。(4人の場合は次鋒抜き、3人の場合は次鋒・副将抜き)

【オーダー表】

21cm	学 校 名	先 鋒	次 鋒	中 堅	副 将	大 将
	13cm	13cm	13cm	13cm	13cm	13cm

相	撲
---	---

責任者 矢野 雅己 (桑原中)

- 1 期 日 令和5年6月20日(火)
- 2 会 場 愛媛県総合運動公園相撲場
- 3 試合開始時刻 10:00
- 4 組み合わせ

		A 久米	B 桑原	勝数	勝ち点	順位
A	久米					
B	桑原					

試合順 (左が東) 総当たりのリーグ戦

- ① A 久米 - B 桑原

【順位決定の方法】

- 1 勝数の多いものを上位とする。
- 2 勝数が同数の場合は、得点の多い方を上位とする。
- 3 勝数・得点ともに同数の場合は、同点決勝を行う。
- 4 1～4で優劣が決しない場合は、再度該当校による順位決定戦を行う。

【表彰】団体

- 1位は優勝旗・賞状・メダル、2位は準優勝杯・賞状とする。
- 上位4チームが県大会に出場する。

ラグビーフットボール

責任者 杉崎 裕治 (愛光中)

- 1 期 日 令和5年6月20日(火)
- 2 会 場 北条スポーツセンター球技場
- 3 出 場 校 ① 北条合同
② 城西中

4 試合開始予定時刻

開会式 9:30～

(レフリー)

試合 10:00～ ① 北条合同 - ② 城西中 ()

※北条合同は北条北・北条南・内宮の合同チーム

閉会式(表彰式) 11:00～

レスリング

責任者 稲垣篤史 (南第二中)

- 1 期 日 令和5年6月14日(水)
- 2 会 場 松山市立久米中学校武道場
- 3 日 程 16:00 計量
16:10 審判監督会議
16:30 団体戦
16:30 個人戦
- 4 組み合わせ

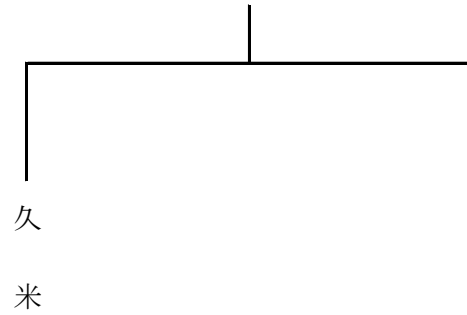

テ ニ ス

責任者 八 塚 光 (愛光中)

- 1 期 日 令和 5年 6月 13日(火) 団体戦・個人戦(ダブルス)
令和 5年 6月 14日(水) 個人戦(シングルス)
- 2 会 場 愛媛県総合運動公園テニス場
- 3 集 合・受 付 6月 13日(火) 8:20 団体戦・個人戦(女子ダブルス)
12:00 個人戦(男子ダブルス)
6月 14日(水) 8:20 個人戦(シングルス)
- 4 監 督 会 議 8:25 [個人戦(男子ダブルス)については, 10:00 以降受付完了後]
- 5 試合開始時刻 6月 13日(火) 8:50
6月 14日(水) 8:50
- 6 組 み 合 わ せ

男 子

	1 愛光	2 小野	3 新田青雲
1 愛光		③	①
2 小野	③		②
3 新田青雲	①	②	

女 子

1	愛媛県立松山西中等教育学校
---	---------------